

Haier

РУКОВОДСТВО
ПОЛЬЗОВАТЕЛЯ /
ПАЙДАЛАНУШЫ
НҰСҚАУЛЫҒЫ

**ЭЛЕКТРИЧЕСКИЙ
ВОДОНАГРЕВАТЕЛЬ /
ЭЛЕКТР СУ
ЖЫЛЫТҚЫШЫ**

FCD-JTLD200
FCD-JTLD245
FCD-JTLD300

Этот продукт предназначен только для домашнего использования и не может использоваться для промышленных или коммерческих целей.

Бұл өнім тек үйде пайдалануға арналған және оны өнеркәсіптік немесе коммерциялық мақсаттарда пайдалануға болмайды.

Haier

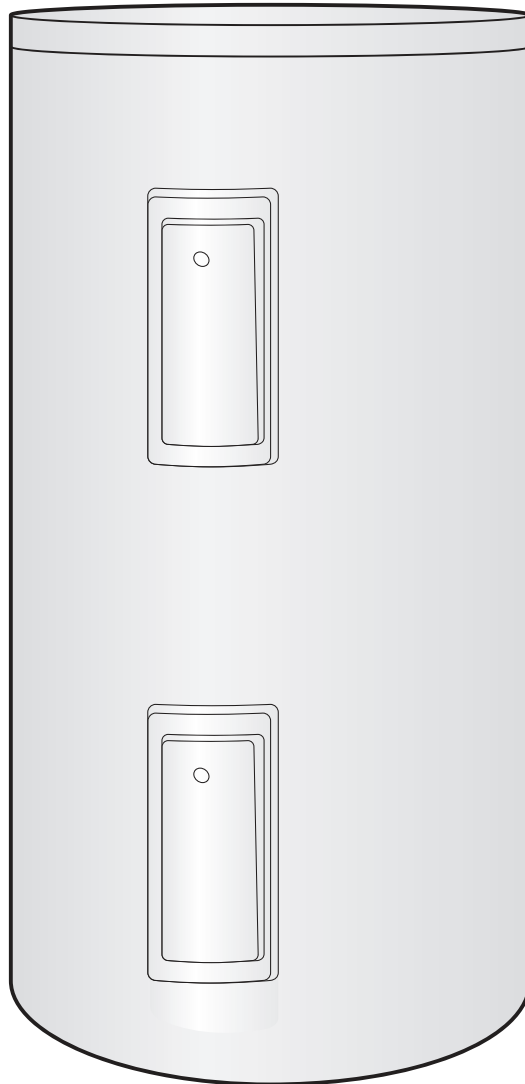

FCD-JTLD200

FCD-JTLD245

FCD-JTLD300

- ▶ Изучите данное руководство прежде, чем приступить к эксплуатации.
- ▶ Сохраните его для использования в дальнейшем.

Чтобы узнать внешний вид,
цвет и оформление, см.
фактическую модель.

Особенности

Безопасность

Благодаря высококачественным электрическим нагревательным элементам с защитой от перегрева и защите внутреннего резервуара от избыточного давления обеспечивается безопасность и надежность изделия.

Прочность

Корпус со специальным покрытием. Элегантный и прочный.

Высокое качество и надежность благодаря технологии трехслойной эмалировки внутреннего резервуара, использующейся при его производстве.

Быстрый нагрев

Уникальная распределенная структура, включающая два нагревательных элемента, позволяет увеличить скорость нагрева в два раза по сравнению с обычными водонагревателями.

Экономия электроэнергии

Благодаря теплоизоляционному слою повышенной толщины нагреватель обладает высокой энергоэффективностью, что обеспечивает экономию электроэнергии.

Удобство эксплуатации

Фиксированная температура нагрева в 60 °С означает, что аппарат автоматически выключает нагрев, когда температура воды достигает 60 °С.

Несколько пользователей

Замкнутая конструкция с несколькими выходными патрубками позволяет подавать горячую воду на несколько точек, например, в ванную, кухню (горячая вода, генерируемая аппаратом, не годится для питья).

Нагреватель подходит для эксплуатации в жилых домах, на предприятиях и в таких заведениях как салоны красоты или парикмахерские салоны.

Конструкция с напольным размещением упрощает монтаж

Приобретенный вами водонагреватель представляет собой усовершенствованную модель данной серии изделий. Эксплуатируйте его в соответствии с указаниями руководства.

Схема электрической цепи

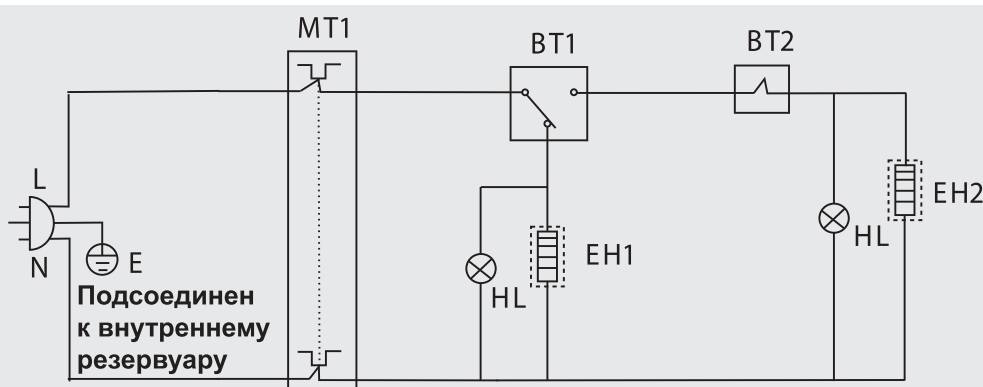







L: Провод под напряжением (коричневый)
N: Нейтральный провод (синий)
MT1: Термостат с ручным сбросом
BT1: Термостат нормальной температуры
BT2: Термостат нормальной температуры

HL: Индикатор нагрева
EH1: Нагревательный элемент
EH2: Нагревательный элемент
E: Земля (желтый/зеленый)



Правила техники безопасности

Описание символов

-  Этим символом помечены недопустимые действия! Несоблюдение данных указаний может привести к нанесению травм или смерти
-  Этим символом помечены указания, которые необходимо соблюдать! В противном случае возникает риск нанесения травм, повреждения вашего жилища или имущества.

-  • Убедитесь, что амперметр и сечение проводов соответствует номинальной силе тока водонагревателя. При необходимости обратитесь к опытному электрику.
 - Изделие рассчитано на питание только от сети переменного тока.Следует использовать отдельную розетку (использование многофункциональной розетки не допускается) с надежным заземлением, которая соответствует национальным электротехническим правилам. Регулярно протирайте штырьки вилки шнура питания, чтобы предотвратить возгорание и другие опасные ситуации.
-  Во избежание ожогов не направляйте душевую головку на ваше тело при открытии водяного крана.
-  В случае повреждения шнура питания для его замены на аналогичный специальный шнур (поставляется производителем) обратитесь к техническому специалисту центра послепродажного обслуживания.
-  Электрическая розетка для питания водонагревателя должна располагаться в сухом, защищенном от контакта с водой месте. В целях предотвращения электроудара, нанесения травм и прочих несчастных случаев не касайтесь вилки шнура питания мокрыми руками.
-  • Прежде, чем начинать эксплуатацию аппарата после его установки, сначала наполните его водой и включите питание. При включении аппарата с неполным баком возможен перегрев нагревательных элементов. Дети должны использовать аппарат только под наблюдением взрослых.
 - Если водонагреватель не используется в течение длительного времени зимой в регионах с низкой температурой, следует вывинтить продувочную гайку, чтобы обеспечить слив воды и предотвратить повреждение аппарата вследствие обмерзания. Перед возобновлением эксплуатации наполните резервуар водой снова. В зависимости от расположения водонагревателя, труба горячей воды может быть сравнительно большой длины. Чтобы избежать выхода холодной воды, каждый раз перед началом эксплуатации аппарата следует сливать из него холодную воду.
 - Не эксплуатируйте электрические приборы с поврежденными шнурами питания или неплотным контактом между вилкой и электрической розеткой. В противном случае возникает риск электроудара, короткого замыкания, возгорания и других происшествий. Проверяйте плотность контакта между вилкой шнура питания и розеткой.

Требования к месту установки

- Не устанавливайте изделие вне помещения.
- Не устанавливайте изделие в месте, не оборудованном системой слива.
-  • Не размещайте аппарат в холодном месте, где он будет подвергаться воздействию низких температур. При замерзании воды в резервуаре и трубопроводах возможно их повреждение. При этом могут возникнуть утечки воды и нанесение ожогов.
-  При наличии сливного шланга следует подвести его конец к отверстию канализационной системы, чтобы избежать попадания брызг воды в окружающее пространство.

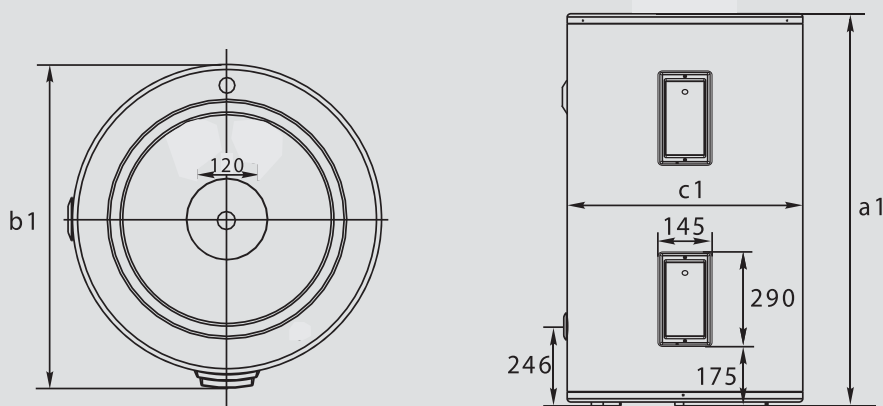

Модель	Объем	Масса нетто	A1	B1	C1
FCD-JTLD200	200 л	64 кг	1220 мм	629 мм	601 мм
FCD-JTLD245	245 л	71 кг	1399 мм	629 мм	601 мм
FCD-JTLD300	300 л	88 кг	1650 мм	629 мм	601 мм

Примечание: допустимое отклонение от вышеуказанных параметров составляет $\pm 10\%$.

Правила техники безопасности при монтаже

- Убедитесь, что давление водопроводной воды на входе составляет не менее 0,05 МПа.
- Электрический водонагреватель следует устанавливать в помещении с температурой выше 0 °С. Трубопроводы должны располагаться централизованно. Точка использования горячей воды не должна располагаться слишком далеко от водонагревателя. Если расстояние превышает 8 м, трубу следует покрыть слоем теплоизоляционного материала, чтобы избежать потерь тепла.
- При выборе места установки водонагревателя следует учесть удобство эксплуатации и ремонта. Кроме этого, место его установки должно быть подсоединено к канализационной системе, чтобы избежать повреждения объектов, расположенных рядом или этажом ниже, в случае возникновения протечки из водяного резервуара и/или трубопроводов.
- Не перепутайте трубу для подачи водопроводной воды и трубу для выхода воды. Предохранительный клапан следует устанавливать в указанном месте. Изменение конструкции не допускается. Отверстие предохранительного клапана не должно перекрываться.
- В целях безопасности следует использовать отдельную розетку (использование многофункциональной розетки недопустимо) с надежным заземлением, соответствующую национальным электротехническим правилам. Проверьте при помощи электрощупа правильность подсоединения провода под напряжением и нейтрального провода. Прежде, чем включать питание, убедитесь, что резервуар нагревателя полностью наполнен водой, на всех соединениях отсутствуют протечки, а параметры электросети соответствуют указанным для данного изделия.



Рис. 2



Рис. 3

Внешний вид и компоненты

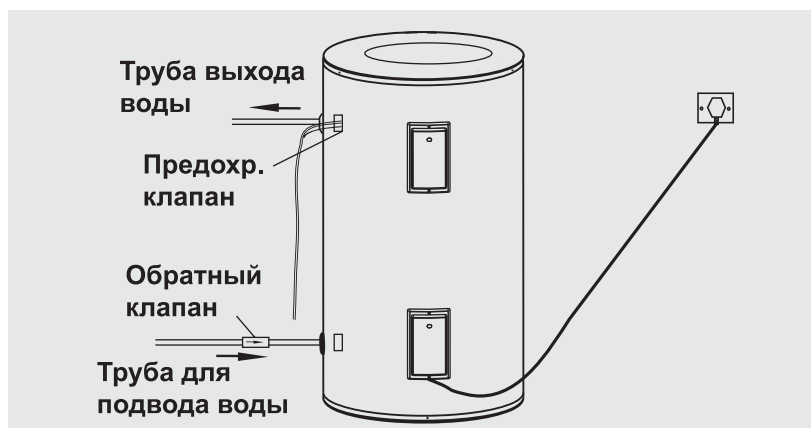
Рис. 1

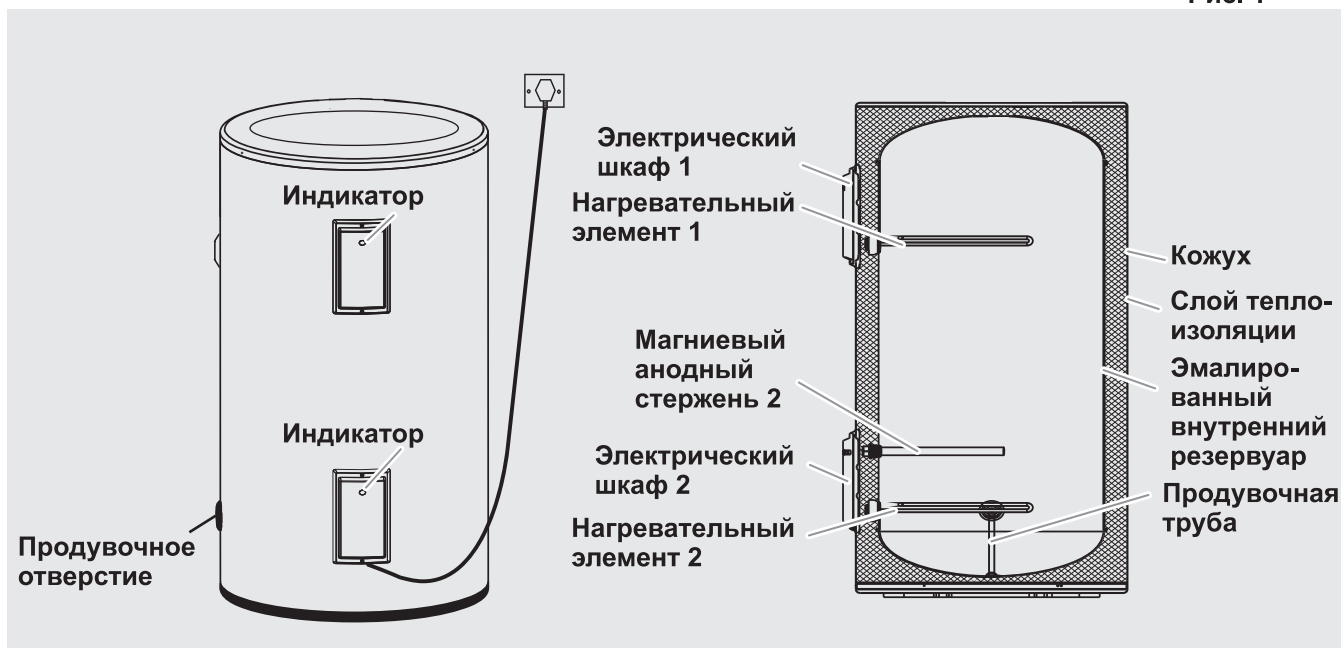

Методы монтажа

• Монтаж нагревателя осуществляется сотрудниками центра послепродажного обслуживания или центра, авторизованного производителем. Конструкция аппарата допускает напольный монтаж.

• Расположите водонагреватель, затем проложите все трубы, включая трубу для подвода водопроводной воды (рекомендуется использовать трубы типа PP-R), в соответствии с размерным чертежом и требованиями пользователя.

Выполните монтаж предохранительного клапана и прочих принадлежностей в соответствии с рис. 2. Для предотвращения протечек используйте тефлоновую уплотнительную ленту.

• Для упрощения монтажа и разборки водонагревателя рекомендуется установить запорные вентили с резьбой $\frac{1}{2}$ дюйма в подходящем месте на трубе для подвода воды и трубе выхода воды. Определите расположение точек потребления воды и подсоедините к ним трубу для подвода воды, трубы для выхода воды и трубы для водопроводной воды по отдельности.

• При монтаже водонагревателя предусмотрите определенное свободное пространство для упрощения технического обслуживания и ремонта в дальнейшем. На рис. 2 схема расположения трубопроводов указана исключительно в справочных целях. В конкретных условиях установки следует учитывать фактические требования пользователя.

• Установка и использование обратного клапана:

Установите обратный клапан с резьбой $\frac{1}{2}$ дюйма в положение, указанное стрелкой на его корпусе.

• Установите предохранительный клапан на водонагреватель в положение, указанное на рис. 2, затем подсоедините к клапану сливные шланги, как указано на рис. 3. Когда водонагреватель включен, возможно вытекание небольшого количества воды из сливного шланга. Это нормальное явление, вызванное расширением воды в нагревателе. Слив воды через отверстие предохранительного клапана должен осуществляться беспрепятственно.

• Сливной шланг можно укорачивать или удлинять по необходимости. Чтобы избежать разбрызгивания воды, подключите конец шланга к сливной канализации. Сливной шланг, подсоединенный к предохранительному клапану, должен располагаться вертикально в нисходящем направлении, в помещении с температурой выше нуля.

• Прежде, чем включать питание, убедитесь, что резервуар нагревателя полностью наполнен водой, на всех соединениях отсутствуют протечки, а параметры электросети соответствуют указанным для данного изделия.

Меры предосторожности при эксплуатации

- Чтобы избежать повреждения аппарата, не включайте его питание до полного наполнения внутреннего резервуара.
- Чтобы избежать ожогов, установите требуемую температуру воды перед началом эксплуатации аппарата. Вода, чья температура превышает 50 °С, может стать причиной ожогов.
- Проверку предохранительного клапана следует выполнять через каждые две недели эксплуатации. Для этого поверните кнопку предохранительного клапана.
- Изделие представляет собой водонагреватель замкнутого типа. Он может обеспечить подачу воды на несколько точек, например, в ванную комнату (для ванны, раковины и душа) и в кухню.
- При необходимости перерыва в эксплуатации на длительный срок или проведения ремонта следует закрыть клапан подвода воды и открыть предохранительный клапан, чтобы стравить давление. Затем откройте кран для выхода воды и продувочное отверстие, чтобы слить воду из внутреннего резервуара. Перед возобновлением эксплуатации, чтобы предотвратить риск травмирования или иных происшествий, рекомендуется открыть клапан горячей воды, прежде чем включать питание водонагревателя. Таким образом вы стравите воздух из трубопровода. Во время этого следует воздерживаться от курения или зажигания источников открытого пламени возле открытого клапана. Также тщательно проверьте исправность всех компонентов водонагревателя. После выполнения всех вышеперечисленных мер можно приступить к эксплуатации аппарата. Примечание: второй конец сливного шланга не должен располагаться выше отверстия предохранительного клапана. Сливной шланг следует вставить в канализационное отверстие в полу или иное место, чтобы упростить слив воды.
- Для регулярного выполнения профилактического осмотра обращайтесь к специалисту сервисного центра. Своевременно удаляйте накипь с нагревательного элемента. Следите за износом магниевых анодных стержней, своевременно заменяйте его при сильной изношенности.

Порядок эксплуатации

- Перед первым запуском аппарата после монтажа его следует полностью наполнить водой, прежде чем включать питание.
- При первом запуске, так как внутренний резервуар пуст, следует включить подачу водопроводной воды и открыть один из кранов для выхода воды. Дождитесь, пока из крана для выхода воды вода не польется непрерывной струей (это означает, что резервуар нагревателя заполнен полностью), затем перекройте выход воды.
- Проверьте все соединения на наличие протечек. Затем подключите шнур питания к электрической розетке.
- После включения питания загорается верхний индикатор и верхний нагревательный элемент начинает нагрев воды. Когда температура горячей воды в нагревателе достигает 60 °С, верхний индикатор гаснет, загорается нижний индикатор и включается нижний нагревательный элемент. Водонагреватель продолжает работать. Когда нижний индикатор гаснет, водонагреватель выключается, а температура воды во всем аппарате достигает номинального значения в 60 °С.
- Номинальное значение температуры водонагревателя составляет 60 °С. Во время нагрева воды горят соответствующие индикаторы. После достижения номинальной температуры питание нагревателя выключается, а индикаторы гаснут.
- Если давление водопроводной воды превышает 0,85 МПа, из сливного шланга предохранительного клапана будет стекать большое количество воды. Причиной этого является избыточное давление воды. Обратитесь в центр послепродажного обслуживания. Вода и пар будут выходить из сливного шланга также в том случае, если температура во внутреннем резервуаре превышает 99⁺⁰₋₅ °С. Так как температура слишком высока, клапан стравливает давление, понижая при этом температуру. В этом случае обратитесь в центр послепродажного обслуживания. Во избежание ожогов избегайте контакта со сливным шлангом.

Очистка и обслуживание

Примечание: прежде, чем обращаться в службу послепродажного обслуживания, проверьте аппарат на наличие простых неполадок, используя прилагаемую таблицу «Часто задаваемые вопросы».

Предупреждение: техническое обслуживание или ремонтные работы должны осуществляться только квалифицированными сотрудниками сервисного центра. Неправильное выполнение этих операций может стать причиной тяжелых травм или повреждения имущества. Обязательно отключайте водонагреватель от электросети, прежде чем вскрывать его корпус или выполнять ремонт.

- **Очистка внешней поверхности:** перед очисткой отключите водонагреватель от электросети. Протрите его без нажима при помощи мокрой ткани, смоченной небольшим количеством нейтрального моющего средства, за исключением бензина и прочих растворителей. Затем протрите аппарат куском сухой ткани и дайте корпусу высохнуть. Не используйте для очистки абразивные чистящие средства (напр., зубную пасту), кислоту, химические растворители (напр., спирт) или полироль.
- **Очистка внутренней поверхности:** для поддержания эффективной работы водонагревателя следует раз в три года выполнять очистку его нагревательных элементов и внутреннего резервуара. Во время очистки старайтесь не повредить защитное покрытие нагревательного элемента и внутренней поверхности резервуара. Необходимо периодически, в зависимости от качества местной воды и частоты эксплуатации, выполнять замену магниевого анодного стержня.
- **Очистка внутреннего резервуара.** Процедура продувки: отключите аппарат от электросети, закройте клапан для подвода воды и откройте предохранительный клапан, чтобы стравить давление. После того, как из предохранительного клапана перестанет течь вода, закройте все клапаны для выхода воды. Отсоедините сливной шланг от предохранительного клапана вместе с двойным ниппелем. Затем вывинтите продувочную гайку. Подсоедините сливной шланг с двойным ниппелем к продувочному отверстию, а второй конец шланга вставьте в канализационное отверстие. Для выполнения продувки откройте один из клапанов для выхода воды. Когда из сливного шланга начнет литься чистая вода, это означает, что загрязнения из внутреннего резервуара удалены полностью. Установите все компоненты на их первоначальные места. **Примечание:** для полного устранения грязи со дна внутреннего резервуара во время продувки необходимо открывать клапан для подвода воды несколько раз.

Особые рекомендации

- Перед выполнением любого обслуживания или ремонта обязательно отключайте аппарат от электросети. Регулировку или ремонт водонагревателя должны осуществлять только квалифицированные специалисты.
- Перед включением электропитания убедитесь, что резервуар водонагревателя полностью наполнен водой. В противном случае возможно возникновение неполадок нагревательного элемента. Убедитесь, что электрическая розетка соответствует национальным электротехническим правилам и надежно заземлена. Эксплуатация водонагревателя без надежного заземления не допускается.
- Водонагреватель снабжен предохранительным клапаном. В целях безопасности не устанавливайте его в другое место и не закупоривайте его выходное отверстие.
- Когда температура окружающей среды опускается ниже 0 °С, замерзание воды в трубопроводе может привести к его повреждению и неисправности водонагревателя. Чтобы избежать замерзания воды, следует слить ее из резервуара. Если водонагреватель не будет эксплуатироваться в течение более 1 месяца, отсоедините его от электросети и слейте воду из резервуара.
- При попадании на электронагреватель большого количества воды, перед повторной эксплуатацией его должен осмотреть и отремонтировать технический специалист, уполномоченный производителем.
- При длительной эксплуатации в водяном резервуаре возможно образование накипи. Помимо этого, из-за износа трубопровода может измениться качество воды. После промывки риса или овощей водой из водонагревателя, сполосните их чистой водопроводной водой.
- В целях предотвращения возгорания или прочих происшествий, не храните возле водонагревателя горючие материалы, например, бензин.

Технические характеристики

Модель	Ном. напряжение	Мощность	Частота	Ном. давление	Размеры/ масса/объем	Класс водонепроницаемости	Ном. температура	Давление водопроводной воды
FCD-JTLD200	220 В~	2500 Вт	50 Гц	0,85 МПа	См. рис. 1	IPX4	60 °С	Не менее 0,05 МПа
FCD-JTLD245	230 В~	2700 Вт						
FCD-JTLD300	220 В~	5000 Вт						

Упаковочный лист

Комп- ненты / Модель	Кол-во	Электро- водонагреватель (комплект)	Предохранит, клапан/сливной шланг (комплект)	Обратный клапан (шт.)	Руководство по эксплуатации (копия)	Руководство по эксплуатации 3/4-дюймового клапана (копия)
FCD-JTLD200		1	1	1	1	2
FCD-JTLD245		1	1	1	1	2
FCD-JTLD300		1	1	1	1	2

Часто задаваемые вопросы

Неполадка	Проверить	Решение
Отсутствует вода на выходе	Отключена ли система водоснабжения, наличие очень низкого напора воды в системе.	Проверка
	Заблокирована ли подача воды. Закрыт ли кран подачи горячей воды.	Проверка и очистка
На выходе только холодная вода	Правильно ли отрегулирован термостат	Повторная регулировка
	Исправность термостата	Позвоните в сервисную службу
	Установлено слишком малое время нагрева	Продолжайте нагрев воды
Объем и температура воды нестабильны	Стабильно ли давление водопроводной воды	Проверка
Нагрев не запускается после включения аппарата (индикатор нагрева не загорается)	Не включился ли ограничитель температуры из-за отсутствия воды в резервуаре	Позвоните в сервисную службу
Индикатор нагрева воды не гаснет	Отказ термостата	Позвоните в сервисную службу
Из предохранительного клапана льется вода	Избыточное давление (>0,85 МПа) или температура (99 ^{±0} °С)	Позвоните в сервисную службу

Транспортирование и хранение

Перевозить и хранить продукт необходимо в заводской упаковке, согласно указанным на ней манипуляционным знакам.

При погрузке, разгрузке и транспортировке соблюдайте осторожность.

Транспорт и хранилища должны обеспечивать защиту продукта от атмосферных осадков и механических повреждений.

ГАРАНТИЙНЫЕ УСЛОВИЯ

Уважаемый покупатель!

Корпорация Haier, находящаяся по адресу: Room S401, Haier Brand building, Haier Industry park, Hi-tech Zone, Laoshan District, Qingdao, Китай, благодарит Вас за Ваш выбор, гарантирует высокое качество и безупречное функционирование данного изделия при соблюдении правил его эксплуатации. Официальный срок службы на электрические водонагреватели составляет 7 лет со дня передачи изделия конечному потребителю. Читывая высокое качество продукции, фактический срок службы может значительно превышать официальный. Рекомендуем по окончании срока службы обратиться в Авторизованный сервисный центр для проведения профилактических работ и получения рекомендаций. Вся продукция изготовлена с учетом условий эксплуатации и соответствует требованиям технических регламентов Евразийского экономического (Таможенного) союза.

Во избежание недоразумений, убедительно просим Вас при покупке внимательно изучить эксплуатационную документацию, условия гарантийных обязательств. Данное изделие представляет собой технически сложный товар бытового назначения. Если купленное Вами изделие требует специальной установки и подключения, настоятельно рекомендуем Вам обратиться в Авторизованный сервисный центр Haier.

Корпорация Haier подтверждает принятие на себя обязательств по удовлетворению требований потребителей, установленных действующим законодательством о защите прав потребителей, иными нормативными актами в случае обнаружения недостатков изделия. Однако Корпорация Haier оставляет за собой право отказать в гарантийном обслуживании изделия в случае несоблюдения изложенных ниже условий.

Условия гарантийного обслуживания

Корпорация Haier устанавливает гарантийный срок для электрического накопительного водонагревателя 2 года с даты передачи товара потребителю. Гарантийный срок на внутренний бак электрического водонагревателя – 7 лет, для серий TF7/TF7P/F3/F7/ F3C/F5C гарантийный срок на внутренний бак – 8 лет, гарантийный срок для нагревательного элемента (ТЭН) для серии A4/VH1/ VH3 – 4 года, для серии TF7/TF7P – 8 лет, все сроки исчисляются с даты передачи товара потребителю. Во избежание возможных недоразумений, сохраняйте в течение срока службы документы, прилагаемые к изделию при его продаже (товарный чек, кассовый чек, эксплуатационная документация).

Гарантийное сервисное обслуживание производится исключительно Авторизованными сервисными центрами Haier, уполномоченными Изготовителем. Полный список Авторизованных сервисных центров вы можете узнать в Информационном центре Haier по телефону:

8-800-250-43-05 — для Потребителей из России (бесплатный звонок из регионов России)

8-100-800-2000-17-06 — для Потребителей из Беларуси (бесплатный звонок из регионов Беларуси)

или на сайте: www.haier-europe.com или сделав запрос по электронной почте: help@haieronline.ru.

Данные Авторизованных сервисных центров могут быть изменены, за справками обращайтесь в Информационный центр Haier.

Гарантийное обслуживание не распространяется на изделия, недостатки которых возникли вследствие:

- нарушения потребителем условий и правил эксплуатации, хранения и/или транспортировки товара;
- неправильной установки и/или подключения изделия;
- нарушения технологии работ с холодильным контуром и электрическими подключениями, как и привлечение к монтажу Изделия лиц, не имеющих соответствующей квалификации, подтвержденной документально;
- отсутствия своевременного технического обслуживания Изделия в том случае, если этого требует эксплуатационная документация;
- избыточного или недостаточного давления в водопроводной сети;
- применения моющих средств, несоответствующих данному типу изделия, а также превышения рекомендуемой дозировки моющих средств;
- использования изделия в целях, для которых оно не предназначено;
- действий третьих лиц: ремонт или внесение несанкционированных изготовителем конструктивных или схемотехнических изменений неуполномоченными лицами;
- отклонений от стандартов и норм питающих сетей;
- действия непреодолимой силы (стихия, пожар, молния т. п.);
- несчастных случаев, умышленных или неосторожных действий потребителя или третьих лиц;
- если обнаружены повреждения, вызванные попаданием внутрь изделия посторонних предметов, веществ, жидкостей, насекомых, продуктов жизнедеятельности насекомых;
- срабатывание термозащиты в следствии включения не заполненного/не полностью заполненного водой бака водонагревателя.

Гарантийное обслуживание не распространяется на следующие виды работ:

- установка и подключение изделия на месте эксплуатации;
- инструктаж и консультирование потребителя по использованию изделия;
- очистка изделия снаружи либо изнутри.

Гарантийному обслуживанию не подлежат нижеперечисленные расходные материалы и аксессуары:

- фильтры для кондиционеров;
- фильтры, шланги для подвода /слива воды для стиральных и посудомоечных машин;
- шланги, трубы, щетки, насадки, пылесборники, фильтры для пылесосов;
- тарелки, вертелы, решетки, блюда и подставки для микроволновых печей;
- фильтры, поглотители запахов, лампочки, полки, ящики, подставки и другие емкости для хранения продуктов в холодильниках;
- пульты управления, аккумуляторные батареи, элементы питания, внешние блоки питания и зарядные устройства;
- документация, прилагаемая к изделию.

Периодическое обслуживание изделия (замена фильтров и т. д.) производится по желанию потребителя за дополнительную плату.

Важно! Отсутствие на приборе серийного номера делает невозможной для Изготовителя идентификацию прибора и, как следствие, его гарантийное обслуживание. Запрещается удалять с прибора заводские идентифицирующие таблички. Повреждение или отсутствие заводских табличек может стать причиной отказа выполнения гарантийных обязательств.

Haier

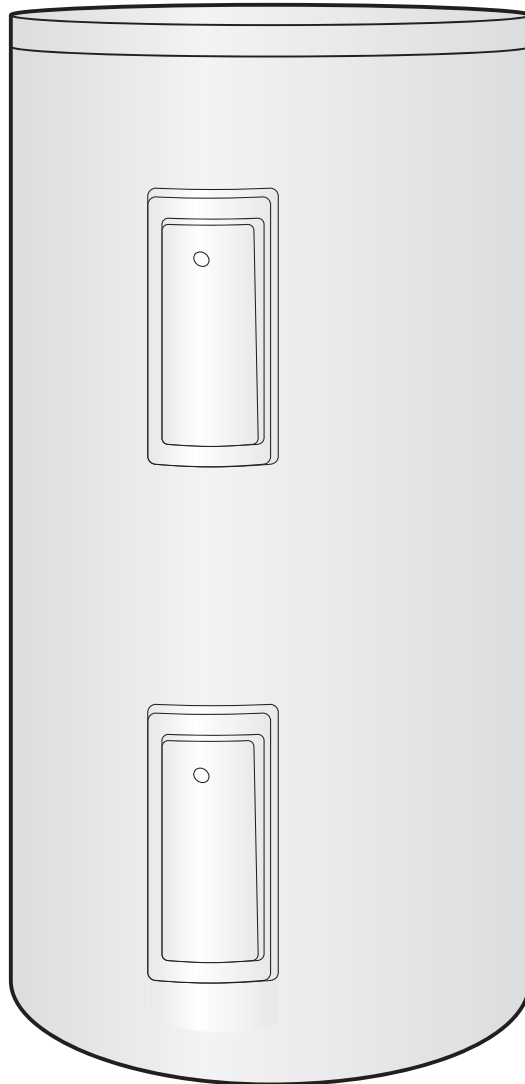

FCD-JTLD200

FCD-JTLD245

FCD-JTLD300

- ▶ Пайдалануды бастамас бұрын, осы нұсқаулықты оқып шығыңыз.
- ▶ Оны болашақта пайдалану үшін сақтаңыз.

Сыртқы түр-сипатын, түсі мен безендірілуін білу үшін нақты модельді қараңыз.

Ерекшеліктері

Қауіпсіздік

Қызып кетуден қорғайтын және ішкі резервуарды артық қысымнан қорғайтын жоғары сапалы электрлік қыздыру элементтерінің арқасында бұйымның қауіпсіздігі мен сенімділігі қамтамасыз етіледі.

Беріктік

Арнайы жабыны бар корпус. Сәнді және берік.

Оны өндіруде қолданылатын ішкі резервуарды үш қабатты эмальдау технологиясының арқасында жоғары сапа мен сенімділікке ие.

Жылдам қыздыру

Екі қыздыру элементін қамтитын ерекше үлестірілген құрылым қарапайым су жылытқыштарымен салыстырғанда қыздыру жылдамдығын екі есе арттыруға мүмкіндік береді.

Электр қуатын үнемдеу

Қалыңдығы жоғары жылу оқшаулағыш қабатының арқасында жылытқыш жоғары қуат тиімділігіне ие, бұл электр қуатын үнемдеуге мүмкіндік береді.

Пайдаланудың ыңғайлығы

Белгіленген қыздыру температурасы 60 °С дегеніміз судың температурасы 60 °С-қа жеткенде, құрылғы жылууды автоматты түрде өшіретіндігін білдіреді.

Бірнеше пайдаланушылар

Бірнеше шығу келтеқұбыры бар жабық құрастырылым ыстық суды бірнеше нүктеге, мысалы, ваннаға, ас үйге жеткізуге мүмкіндік береді (құрылғы шығаратын ыстық су ішуге жарамайды).

Жылытқышты пайдалану тұрғын үйлерде, кәсіпорындарда және осындай сияқты мекемелерде, сұлулық салондарында немесе шаштараз салондарында қолайлы.

Еденге орнатылатын құрастырылым құрастыруды жеңілдетеді

Сіз сатып алған су жылытқыш берілген бұйым сериясының жетілдірілген моделі болып табылады. Оны нұсқаулыққа сәйкес пайдаланыңыз.

Электр тізбегінің сызбанұсқасы

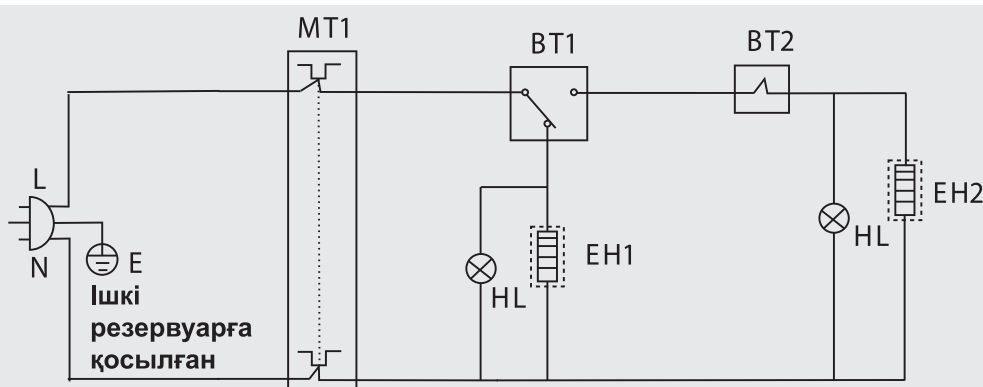







L: Кернеулі сым (қоңыр)
N: Бейтарап сым (көк)
MT1: Қолмен қалпына келтірілетін термостат
BT1: Қалыпты температуралы термостат
BT2: Қалыпты температуралы термостат

HL: Қыздыру индикаторы
EH1: Қыздыру элементі
EH2: Қыздыру элементі
E: Жер (сары / жасыл)



Қауіпсіздік техникасының ережелері

Таңбалардың сипаттамасы

-  Бұл таңба жарамсыз әрекеттерді белгілейді! Бұл нұсқауларды сақтамау жарақат алуға немесе өлімге әкелуі мүмкін
-  Бұл таңбада сақталуы керек нұсқаулар белгіленген! Әйтпесе, сіздің үйіңізге немесе мүлгіңізге зақым келтіру қаупі бар.

-  • Амперметр мен сым қимасы су жылытқыштың номиналды ток күшіне сәйкес келетініне көз жеткізіңіз. Қажет болса, тәжірибелі электрикке хабарласыңыз.
 - Бұйым тек айнаымалы ток желісінен қуат көзін алуға арналған.Ұлттық электротехникалық ережелерге сәйкес келетін сенімді жерге қосылған жеке рэзеткені (көпфункционалды рэзеткені пайдалануға жол берілмейді) пайдалану керек. Өрттің және басқа да қауіпті жағдайларды алдын алу үшін қуат көзі сымының ашасының істікшесін үнемі сүртіңіз.
-  Күйіп қалмас үшін, су шүмегін ашқан кезде душтың бастиегін денеңізге бағыттамаңыз.
-  Қуат көзінің сымы зақымдалған жағдайда, оны ұқсас арнайы сымға ауыстыру үшін (өндірушімен жеткізіледі) сатудан кейінгі қызмет көрсету орталығының техникалық маманына хабарласыңыз.
-  Су жылытқышты қуаттандыру үшін электр рэзеткесі құрғақ, сумен жанасудан қорғалған жерде орналасуы тиіс. Электр соққысын, жарақат алуды және басқа да жазатайым оқиғаларды болдырмау мақсатында қуат көзі сымының ашасын сулы қолмен ұстамаңыз.
-  • Құрылғыны орнатқаннан кейін оны іске қоспас бұрын, алдымен оны сумен толтырып, қуат көзін қосыңыз. Толық емес бағы бар құрылғыны қосқан кезде, қыздыру элементтерінің қызып кетуі мүмкін. Балалар құрылғыны тек ересектердің бақылауымен қолдануы керек.
 - Егер су жылытқышы қыста ұзақ уақыт бойы температурасы төмен аймақтарда қолданылмаса, судың ағып кетуін қамтамасыз ету және қатып қалу салдарынан аппараттың зақымдалуын болдырмау үшін үрлеу сомынын бұрап алу керек. Жұмысты бастамас бұрын, резервуарды қайтадан сумен толтырыңыз. Су жылытқыштың орналасуына байланысты ыстық су құбыры салыстырмалы түрде ұзақ болуы мүмкін. Суық судың кетуіне жол бермеу үшін құрылғыны қолданар алдында әр жолы одан суық суды төгіп тастау керек.
 - * Қуат сымдары зақымдалған немесе аша мен электр розеткасы арасындағы бос түйіспесі бар электр құрылғыларын пайдаланбаңыз. Әйтпесе, электр соққысы, қысқа тұйықталу, өрт және басқа да оқиғалардың болу қаупі бар. Қуат сымының ашасы мен розетка арасындағы түйіспенің тығыздығын тексеріңіз.

Орнату орнына қойылатын талаптар

- Бұйымды үй-жайдан тыс жерде орнатпаңыз.
- Бұйымды ағызу жүйесімен жабдықталмаған жерге орнатпаңыз.
-  • Құрылғыны суық температураға ұшырайтын суық жерге қоймаңыз. Резервуардағы және құбырлардағы су қатқан кезде, олардың зақымдануы мүмкін. Бұл жағдайда судың ағуы және күйіктің пайда болуы мүмкін.
-  Егер төкпе құбыршек болса, судың шашырауын қоршаған кеңістікке тигізбеу үшін, оның ұшын кәріз жүйесінің саңылауына апару керек.

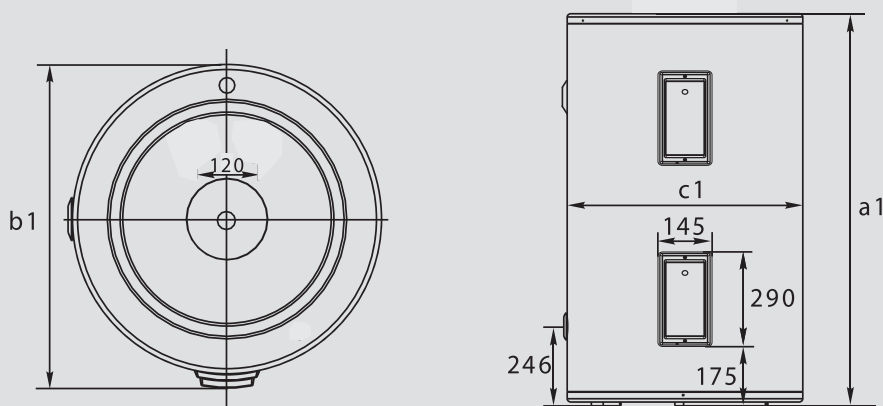

Моделі	Көлемі	Нетто салмағы	A1	B1	C1
FCD-JTLD200	200 л	64 кг	1220 мм	629 мм	601 мм
FCD-JTLD245	245 л	71 кг	1399 мм	629 мм	601 мм
FCD-JTLD300	300 л	88 кг	1650 мм	629 мм	601 мм

Ескерту: жоғарыда көрсетілген параметрлерден рұқсат етілген ауытқу $\pm 10\%$ құрайды.

Орнату кезіндегі қауіпсіздік техникасының ережелері

- Кіре берістегі ағын судың қысымы кем дегенде 0,05 МПа екеніне көз жеткізіңіз.
- Электрлік су жылытқышты температурасы 0 °С-тан жоғары бөлмеде орнату керек. Құбырлар орталықтандырылған түрде орналасуы тиіс. Ыстық суды пайдалану нүктесі су жылытқыштан тым алыс орналаспауы керек. Егер қашықтық 8 м-ден асса, жылу жоғалуын болдырмас үшін құбырды жылу оқшаулағыш материал қабатымен жабу керек.
- Су жылытқышты орнатылатын орнын таңдау кезінде пайдалану мен жөндеудің ыңғайлылығын ескеру қажет. Сонымен қатар, су резервуарынан және/немесе құбырлардан ағып кету пайда болған жағдайда, жақын жерде немесе одан төмен қабатта орналасқан объектілерге зақым келтірмеу үшін оны орнату орны керіз жүйесіне қосылуы керек.
- Ағын сумен жабдықтау құбырын және судың шығуы үшін құбырды шатастырмаңыз. Сақтандырғыш клапанын көрсетілген жерге орнату керек. Құрастырылымды өзгертуге жол берілмейді. Сақтандырғыш клапанының тесігі жабылмауы тиіс.
- Құбырлар орталықтандырылған түрде орналасуы тиіс. Қауіпсіздік мақсатында ұлттық электр техникалық ережелерге сәйкес сенімді жерге тұйықталған жеке розетканы (көп функциялы розетканы пайдалануға жол берілмейді) пайдалану керек. Электр тогының көмегімен кернеулі сым мен бейтарап сымның жалғануының дұрыстығын тексеріңіз. Қуатты қоспас бұрын, жылытқыштың ыдысы толығымен сумен толтырылғанына көз жеткізіңіз, барлық қосылыстарда ағып кету жоқ, ал электр желісінің параметрлері осы бұйым үшін көрсетілгенге сәйкес келеді.

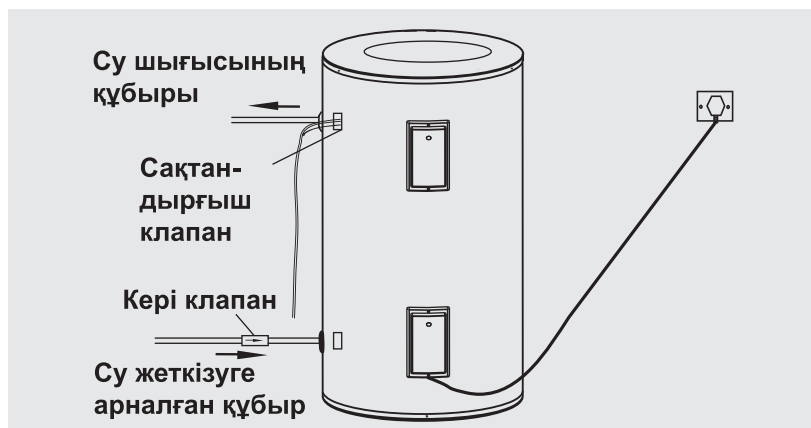

2-сурет



3-сурет

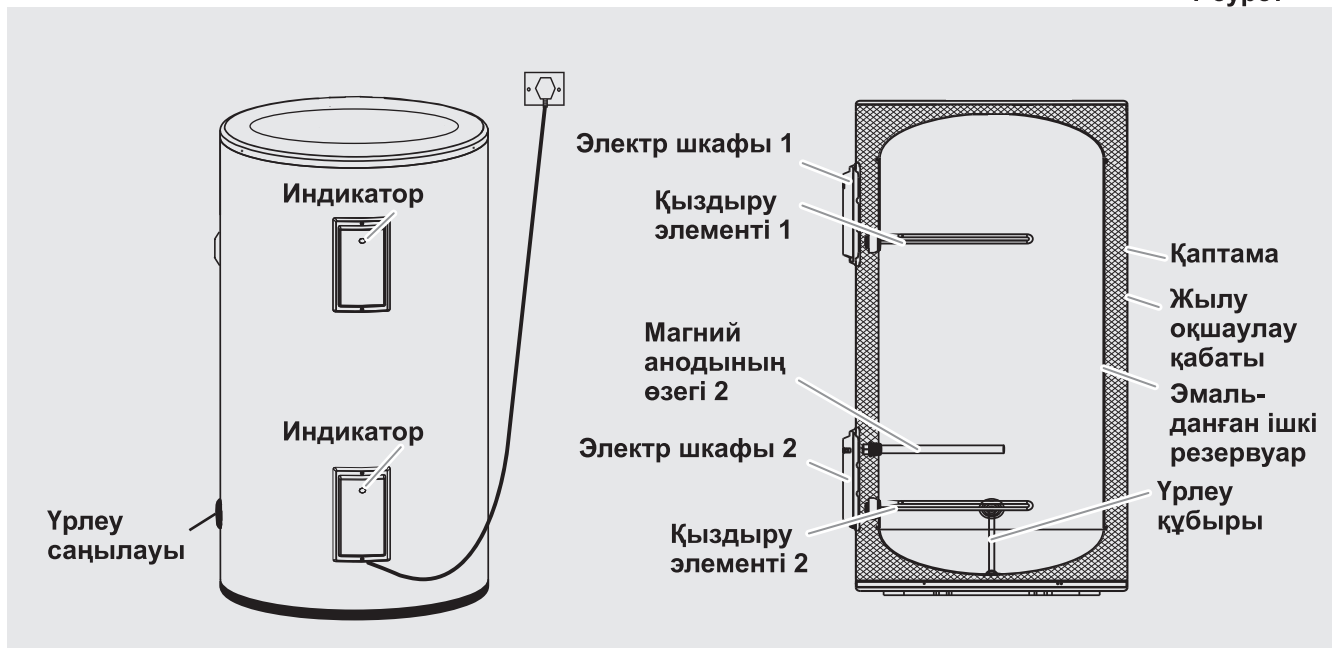

Орнату әдістері

• Жылытқышты орнатуды сатудан кейінгі қызмет көрсету орталығының немесе авторизацияланған өндіруші берген орталықтың қызметкерлері жүзеге асырады. Құрылғының құрыстарылымы еденге орнатуға мүмкіндік береді.

• Су жылытқышты орналастырыңыз, содан кейін барлық құбырларды, соның ішінде ағынды су құбырын салыңыз (PP-R типті құбырларды пайдалану ұсынылады), өлшемді сурет пен пайдаланушының талаптарына сәйкес.

Сақтандырғыш клапанын және басқа керек-жарақтарды 2-суретке сәйкес орнатыңыз ағып кетпес үшін тефлон тығыздағыш таспасын қолданыңыз.

• Су жылытқышты орнатуды және бөлшектеуді жеңілдету үшін ½ дюймдік бұрандамасы бар тиекті шұраларды құбырға және су шығатын құбырға жеткізу үшін қолайлы жерге орнату ұсынылады. Суды тұтыну нүктелерінің орналасуын анықтаңыз және оларға су құбырын, су шығатын құбырларды және ағын су құбырларын бөлек қосыңыз.

• Су жылытқышты орнату кезінде болашақта техникалық қызмет көрсету мен жөндеуді жеңілдету үшін белгілі бір бос орынды қамтамасыз етіңіз. 2-суретте құбыр желілерінің сызбасы тек анықтамалық мақсатта көрсетілген. Орнатудың нақты жағдайларында пайдаланушының нақты талаптарын ескеру қажет.

• Кері клапанды орнату және пайдалану:

½ дюймдік бұрандалы кері клапанын оның корпусындағы тілшеге сәйкес көрсетілген күйге орнатыңыз.

• Су жылытқышына сақтандырғыш клапанын 2-суретте көрсетілген күйге орнатыңыз, содан кейін төкпе құбыршектерді 3-суретте көрсетілгендей клапанға қосыңыз. Су жылытқышы қосылған кезде төкпе құбыршектен аз мөлшерде су ағып кетуі мүмкін. Бұл жылытқыштың ішіндегі судың кеңеюінен туындаған қалыпты жағдай. Сақтандырғыш клапанның тесігі арқылы суды ағызу кедергісіз жүзеге асырылуы тиіс.

• Төкпе құбыршекті қажет болған жағдайда қысқартуға немесе ұзартуға болады. Судың шашырауын болдырмас үшін құбыршектің ұшын төкпе канализацияға қосыңыз. Сақтандырғыш клапанына қосылған төкпе құбыршегінің температурасы нөлден жоғары үй-жайда тігінен төмен түсетін бағытта орналасуы тиіс.

• Қуатты қоспас бұрын, жылытқыштың резервуары толығымен толтырылғанына, барлық қосылыстарда ағып кетудің жоқтығына және электр желісінің параметрлері осы бұйым үшін көрсетілгенге сәйкес келетініне көз жеткізіңіз.

Пайдалану кезіндегі сақтық шаралары

- Құрылғыға зақым келтірмеу үшін, ішкі резервуар толық толтырылғанға дейін, оның қуат көзін қоспаңыз.
- Күйіп қалмас үшін құрылғыны қолданар алдында судың қажетті температурасын орнатыңыз. Температурасы 50 °С-тан асатын судан күйіп қалу мүмкін.
- Сақтандырғыш клапанын тексеру әр екі апта сайын жүргізілуі керек. Ол үшін сақтандырғыш клапанының түймесін бұраңыз.
- Бұйым — жабық типтегі су жылытқышы. Ол бірнеше нүктеге, мысалы, ваннаға (ванна, раковина және душ үшін) және ас үйге су бере алады.
- Ұзақ мерзімді үзіліс немесе жөндеу қажет болса, су беру клапанын жауып, қысымды төмендету үшін сақтандырғыш клапанын ашыңыз. Содан кейін суды ағызуды шүмекті және ішкі резервуардан суды ағызатын саңылауды ашыңыз. Пайдалануды қайта бастамас бұрын, жарақат алу немесе басқа оқиғалар қаупін болдырмау үшін су жылытқыштың қуатын қоспас бұрын ыстық су клапанын ашу ұсынылады. Осылайша сіз құбырдан ауаны шығарасыз. Бұл кезде ашық клапанның жанында темекі шегуден немесе ашық жалын көздерін тұтатудан аулақ болу керек. Сондай-ақ, су жылытқыштың барлық компоненттерінің жарамдылығын мұқият тексеріңіз. Жоғарыда аталған барлық шараларды орындағаннан кейін сіз құрылғыны пайдалануға кірісе аласыз. Ескертпе: төкпе құбыршегінің екінші ұшы сақтандырғыш клапанының саңылауынан жоғары орналаспауы тиіс. Суды ағызуды жеңілдету үшін төкпе құбыршекті едендегі кәріз саңылауына немесе басқа жерге салу керек.
- Профилактикалық қарап-тексеруді тұрақты түрде орындау үшін сервис орталығының маманына жүгініңіз. Қыздыру элементінен тотты уақтылы тазартып отырыңыз. Магний анодының тозуын бақылаңыз, оны қатты тозған кезде уақтылы ауыстырыңыз.

Пайдалану тәртібі

- Құрылғыны орнатқаннан кейін алғашқы рет іске қоспас бұрын, толығымен сумен толтыру керек.
- Бірінші рет іске қосқан кезде, ішкі резервуар бос болғандықтан, ағынды суды қосып, суды беру үшін шүмектердің бірін ашу керек. Судың шығуы үшін шүмектен су үздіксіз ағынмен төгілгенше күтіңіз (бұл жылытқыштың резервуары толығымен толтырылғанын білдіреді), содан кейін судың шығатын жерін жабыңыз.
- Барлық қосылыстардың ағып кету мүмкіндігіне тексеріңіз. Содан кейін қуат сымын электр розеткасына қосыңыз.
- Қуат қосылғаннан кейін жоғарғы индикатор жанады және жоғарғы қыздыру элементі суды жылытуды бастайды. Жылытқыштағы ыстық судың температурасы 60 °С-қа жеткенде, жоғарғы индикатор сөніп, төменгі индикатор жанады және төменгі қыздыру элементі қосылады. Су жылытқышы жұмысын жалғастыруда. Төменгі индикатор сөнген кезде су жылытқышы сөніп, бүкіл құрылғыдағы судың температурасы 60 °С номиналды мәнге жетеді.
- Су жылытқыштың номиналды температурасы 60 °С құрайды. Суды жылыту кезінде тиісті индикаторлар жанады. Номиналды температураға жеткеннен кейін жылытқыштың қуаты сөніп, индикаторлар сөнеді.
- Егер ағын судың қысымы 0,85 МПа-дан асса, көп мөлшерде су сақтандырғыш клапанының төкпе құбыршегінен ағып кетеді. Мұның себебі-судың артық қысымы. Сатудан кейінгі қызмет көрсету орталығына хабарласыңыз. Ішкі резервуардағы температура 99:^{±0} °С-тан асқан жағдайда да төкпе құбыршектен су мен бу шығады. Температура тым жоғары болғандықтан, клапан температураны төмендету кезінде қысымды басады. Бұл жағдайда сатудан кейінгі қызмет көрсету орталығына хабарласыңыз. Күйіп қалмас үшін төкпе құбыршекпен түйіспеңіз.

Тазалау және техникалық қызмет көрсету

Ескерту: сатудан кейінгі қызметке хабарласпас бұрын, құрылғыға арналған, берілген «Жиі қойылатын сұрақтар» кестесін қолдана отырып, қарапайым ақауларға тексеріңіз.

Ескерту: техникалық қызмет көрсету немесе жөндеу жұмыстары тек қызмет көрсету орталығының білікті қызметкерлерімен жүзеге асырылуы керек. Бұл операцияларды дұрыс орындамау ауыр жарақат немесе мүлікке зиян келтіруі мүмкін. Су жылытқышты корпусын ашпас немесе жөндеу жұмыстарын жүргізбестен бұрын оны электр желісінен ажыратуды ұмытпаңыз.

- Сыртқы бетті тазарту: тазаламас бұрын, су жылытқышты электр желісінен ажыратыңыз. Бензин мен басқа еріткіштерді қоспағанда, оны аз мөлшерде бейтарап жуғыш затпен суланған дымқыл шүберекпен сүртіңіз. Содан кейін құрылғыны құрғақ шүберекпен сүртіңіз және корпусты құрғатыңыз. Тазалау үшін абразивті тазартқыштарды пайдаланбаңыз (мысалы, тіс пастасы), қышқыл, химиялық еріткіштер (мысалы, алкоголь) немесе жылтырату.

- Ішкі бетті тазалау: су жылытқыштың тиімді жұмыс істеуін қамтамасыз ету үшін үш жылда бір рет оның қыздыру элементтері мен ішкі резервуарын тазалауды жүзеге асырады. Тазалау кезінде қыздыру элементінің қорғаныш жабынына және резервуардың ішкі бетіне зақым келтірмеуге тырысыңыз. Жергілікті судың сапасына және пайдалану жиілігіне қарай магний анод өзегін ауыстыруды кезең-кезеңімен орындау қажет.

- Ішкі резервуарды тазарту. Үрлеу процедурасы: құрылғыны электр желісінен ажыратыңыз, су беру клапанын жабыңыз және қысымды кетіру үшін сақтандырғыш клапанын ашыңыз. Сақтандырғыш клапанынан су ағып кеткеннен кейін, судың шығуы үшін барлық клапандарды жабыңыз. Төкпе құбыршекті сақтандырғыш клапанынан қос емікпен бірге ажыратыңыз. Содан кейін сомынды бұрап алыңыз. Төкпе құбыршекті қос емікпен үрлеу саңылауына жалғаңыз және құбыршектің екінші ұшын канализация саңылауына салыңыз. Үрлеу үшін судың шығуы үшін клапандардың бірін ашыңыз. Төкпе құбыршектен таза су құйыла бастағанда, бұл ішкі резервуардағы ластаушы заттар толығымен алынып тасталғанын білдіреді. Барлық компоненттерді бастапқы орындарына орнатыңыз. Ескерту: ішкі резервуардың түбінен кірді толығымен жою үшін, үрлеу кезінде су жеткізу клапанын бірнеше рет ашу керек.

Арнайы ұсыныстар

- Кез келген қызмет көрсетуді немесе жөндеуді орындау алдында міндетті түрде құрылғыны электр желісінен ажыратыңыз. Су жылытқышты реттеуді немесе жөндеуді тек білікті мамандар жүргізуі керек.

- Электр қуатын қоспас бұрын, су жылытқыштың ыдысы толығымен сумен толтырылғанына көз жеткізіңіз. Қосымша жағдайда қыздыру элементінің ақаулары болуы мүмкін. Электр розеткасы ұлттық электр ережелеріне сәйкес келетініне және сенімді жерге қосылғанына көз жеткізіңіз. Су жылытқышты сенімді жерге тұйықтаусыз пайдалануға жол берілмейді.

- Су жылытқышы сақтандырғыш клапанымен жабдықталған. Қауіпсіздік тізбектерінде оны басқа жерге орнатпаңыз және шығу саңылауын жаппаңыз.

- Қоршаған орта температурасы 0 °C-тан төмен түссе, құбырдағы судың қатып қалуы оның зақымдалуына және су жылытқыштың дұрыс жұмыс істемеуіне әкелуі мүмкін. Судың қатып қалуын болдырмау үшін оны резервуардан ағызу керек. Егер су жылытқышы 1 айдан астам уақыт жұмыс істемесе, оны электр желісінен ажыратып, резервуардан суды ағызыңыз.

- Электр қыздырғышқа көп мөлшерде су түскен жағдайда, оны қайта пайдалану алдында өндіруші уәкілеттік берген техникалық маман қарап, жөндеуі тиіс.

- Су резервуарында ұзақ уақыт жұмыс істеген кезде тоттың пайда болуы мүмкін. Сонымен қатар, құбырдың тозуына байланысты судың сапасы өзгеруі мүмкін. Күрішті немесе көкөністерді су жылытқыштан сумен жуғаннан кейін, оларды таза ағын сумен шайыңыз.

- Өрттің немесе басқа оқиғалардың алдын алу үшін су жылытқыштың жанында жанғыш материалдарды, мысалы, бензинді сақтамаңыз.

Техникалық сипаттамалары

Моделі	Ном. кернеу	Қуат	Жиілік	Қысым	Өлшемдері / массасы / көлемі	Су өткізбеушілік класы	НОМ. температур	Ағын судың қысымы
FCD-JTLD200	220 В~	2500 Вт	50 Гц	0,85 МПа	1-суретті қар.	IPX4	60 С°	0,05 МПа кем емес
FCD-JTLD245	230 В~	2700 Вт						
FCD-JTLD300	220 В~	5000 Вт						

Қаптама парағы

Компоненттер / Моделі	Саны	Электр су жылытқышы (жиынтық)	Сақтандырғыш клапан / төкпе құбыршек (жиынтық)	Кері клапан (дана)	Пайдалану жөніндегі нұсқаулық (көшірме)	3/4 дюймдік клапанның пайдалану жөніндегі нұсқаулығы (көшірме)
FCD-JTLD200	1	1	1	1	1	2
FCD-JTLD245	1	1	1	1	1	2
FCD-JTLD300	1	1	1	1	1	2

Жиі қойылатын сұрақтар

Ақаулық	Тексеру	Шешім
Шығу кезінде су жоқ	Сумен жабдықтау жүйесі өшірілген бе, жүйеде судың қысымы өте төмен.	Тексеру
	Су беру бұғатталған ба, ыстық су беру шүмегі жабық па.	Тексеру және тазалау
Шығу кезінде тек суық су	Термостат дұрыс реттелген бе	Қайта реттеу
	Термостаттың жарамдылығы	Сервистік қызметке қоңырау шалыңыз
	Тым аз қыздыру уақыты орнатылды	Суды жылытуды жалғастырыңыз
Судың көлемі мен температурасы тұрақсыз	Ағын судың қысымы тұрақты ма	Тексеру
Құрылғыны қосқаннан кейін қыздыру басталмайды (қыздыру индикаторы жанбайды)	Резервуарда судың болмауына байланысты температура шектегіші қосылды ма	Сервистік қызметке қоңырау шалыңыз
Суды жылыту индикаторы сөнбейді	Термостаттың істен шығуы	Сервистік қызметке қоңырау шалыңыз
Сақтандырғыш клапанынан су құйылады	Артық қысым (>0,85 МПа) немесе температура (99 [±] °С)	Сервистік қызметке қоңырау шалыңыз

Тасымалдау және сақтау

Өнімді онда көрсетілген манипуляциялық белгілерге сәйкес зауыттық қаптамада тасымалдау және сақтау қажет. Тиеу, түсіру және тасымалдау кезінде сақ болыңыз.

Көлік пен қойма өнімнің атмосфералық жауын-шашыннан және механикалық зақымдалудан қорғалуын қамтамасыз етуі тиіс.

Нұсқа: 02

Нөмірі:

КЕПІЛДІК ШАРТТАРЫ

Құрметті сатып алушы!

Haier корпорациясы мына мекенжай бойынша орналасқан: Room S401, Haier Brand building, Haier Industry park, Hi-tech Zone, Laoshan District, Qingdao, Қытай, Сізге таңдауыңыз үшін алғыс айтады білдіреді және пайдалану ережелерін ұстанған кезде осы бұйымның жоғары сапасы мен мінсіз жұмыс атқаратындығына кепілдік береді. Электр су жылытқыштарының ресми қызмет ету мерзімі бұйымды соңғы тұтынушыға берген күннен бастап 7 жылды құрайды. Өнімнің жоғары сапасын ескере отырып, нақты қызмет ету мерзімі ресми қызмет ету мерзімінен әлдеқайда ұзағырақ болуы мүмкін. Қызмет ету мерзімі аяқталғаннан кейін профилактикалық жұмыстарды жүргізу үшін және ұсынымдар алу үшін Авторландырылған сервистік орталыққа жүгінуіңізді сұраймыз. Барлық өнім пайдалану шарттарын ескере отырып өндірілген және Еуразиялық экономикалық (кедендік) одақтың техникалық регламенттерінің талаптарына сәйкес келеді.

Түсінбеушіліктерді болдырмау үшін сатып алу кезінде пайдалану құжаттамасы мен кепілдік шарттарын мұқият оқып шығуыңызды сұраймыз. Осы бұйым тұрмыстық мақсаттағы техникалық күрделі тауар болып табылады. Егер Сіз сатып алған бұйым арнайы орнатуды және іске қосуды талап еткен болса, Біз сізге Haier уәкілетті қызмет көрсету орталығына хабарласуды ұсынамыз.

Осы кепілдік талонмен Haier Корпорациясы бұйымның кемшіліктері анықталған жағдайда тұтынушылар құқықтарын қорғау туралы қолданыстағы заңнамамен, басқа нормативтік актілермен бекітілген тұтынушылар талаптарын қанағаттандыру бойынша міндеттемелерді өзіне алғанын растайды. Алайда, Haier Корпорациясы төменде мазмұндалған шарттар сақталмаған жағдайда кепілдікті қызмет көрсетуден бас тарту құқығын өзіне қалдырады.

Кепілдікті қызмет көрсетудің шарттары

Haier корпорациясы тауарды тұтынушыға табыстап берген күннен бастап 12 ай кепілдікті мерзімді белгілейді және тауарды тұтынушыға табыстап берген күннен бастап 36 ай ішінде қосымша сервистік қызмет көрсетеді. Ықтимал түсінбестікке жол бермеу үшін бұйымды сатқан кезде оған қоса берілетін құжаттарды (сату квантанциясы, кассалық чек, пайдалану құжаттамасы) қолдану мерзімі ішінде сақтаңыз. Бұйымға қосымша сервистік қызмет көрсету – Өндірушінің кінәсінен туындаған бұйымның ақауларын жою тұтынушы үшін тегін. Бұл қызмет бұйым иесі тауар және кассалық чектерін, бұйымды сатып алу дерегін растаушы басқа құжаттарды көрсеткен кезде ғана көрсетіледі.

Кепілдікті тек уәкілетті Haier қызмет көрсету орталықтары көрсетеді. Уәкілетті қызмет көрсету орталықтарының толық тізімін алу үшін келесі нөмірлерге қоңырау шалу арқылы Haier байланыс орталығына хабарласыңыз:

8 (800) 070-01-29 — Қазақстаннан келген тұтынушылар үшін (Қазақстан өңірлерінен тегін қоңырау шалу)
немесе сайтта:<https://haieronline.kz/> немесе келесі электрондық пошта арқылы сұрату жасап біле аласыз: support-kz@haieronline.kz.
Уәкілетті қызмет көрсету орталықтары өзгеруі мүмкін, толық ақпарат алу үшін Haier байланыс орталығына хабарласыңыз.

Кепілдік міндеттемелер ақаулықтары келесілердің салдарынан пайда болған бұйымдарға қатысты болмайды:

- тұтынушының тауарды пайдалану, сақтау және/немесе тасымалдау жағдайлары мен ережелерін бұзуы;
- бұйымды қате орнату, баптау және/немесе іске қосу;
- тоңазытқыш сұлбамен жұмыстар технологияларын және электрлік қосылуларды бұзу, сонымен қатар Бұйымды монтаждауға құжатпен расталған тиісті біліктілігі жоқ тұлғаларды тарту;
- пайдалану құжаттамасында талап етілгендей, Тауарға уақтылы қызмет көрсетілмесе;
- су құбырларының желісіндегі артық немесе жеткіліксіз қысымнан;
- бұйымның осы түріне сәйкес келмейтін жуғыш құралдарды пайдалану, сонымен қатар жуғыш құралдардың ұсынылған мөлшерлемесінен асып кеткенде;
- бұйымды ол арналмаған мақсаттарда пайдаланғанда;
- үшінші тұлғалардың әрекеттерінен: уәкілеттері жоқ тұлғалардың жөндеуі немесе өндіруші рұқсат етпеген құрылмалық немесе сызбалы техникалық өзгерістерді енгізуі;
- Стандарттардан және қуат беру желілердің нормаларынан ауытқу;
- еңсерілмейтін күш әрекеттерінен (апат, өрт, найзағай және т. б.);
- жазатайым оқиғалардан, тұтынушының немесе үшінші тұлғалардың қасқана немесе абайсыз әрекеттерінен
- бұйымның ішіне бөгде заттардың, заттектердің, сұйықтықтардың, жәндіктердің, жәндіктердің тіршілік әрекеттерінің өнімдерінің түсуінен пайда болған бұзылулар анықталса;
- су жылытқыштың толтырылмаған/ толық толтырылмаған бағының іске қосылуының салдарынан термoқорғаудың іске қосылуы

Кепілдікті қызмет көрсету жұмыстардың келесі түрлеріне қатысты болмайды:

- бұйымды пайдалану жерінде орнату және іске қосу;
- тұтынушыға бұйымды пайдалану жөнінде нұсқалама және кеңес беру;
- бұйымды сырттан немесе ішінен тазарту.

Кепілдікті қызмет көрсетуге төменде аталған шығыс материалдар мен керек-жарақтар жатпайды:

- кондиционерлерге арналған сүзгілер;
- кір және ыдыс жуғыш машиналарға арналған сүзгілерге, суды жеткізу/ағызуға арналған құбыршектерге;
- шаңсорғыштарға арналған құбыршектер, шөткелер, саптамалар, шаң жинағыштар, сүзгілер;
- микротолқынды пештерге арналған тәрелкелер, істекшелер, торлар, табақшалар және қойғыштар;
- сүзгілер, иісті жұтқыштар, шамдар, сөрелер, жәшіктер, қойғыштар және тоңазытқышта азық-түлікті сақтауға арналған басқа ыдыстар;
- басқару пульстері, аккумуляторлық батареялар, қуат беру элементтері, қуат берудің сыртқы блоктары және зарядтау құрылғылары;
- бұйымға қосымша тіркелетін құжаттама.

Бұйымға мерзімді қызмет көрсету (сүзгілерді ауыстыру және т.б.) тұтынушының қалауы бойынша қосымша төлеу арқылы жүргізіледі.

Маңызды! Аспапта сериялық нөмірінің болмауы Өндірушіге аспапты сәйкестендіру мүмкіндігін бермейді және осы салдарынан оған қызмет көрсету мүмкіндігі болмайды. Аспапта зауыттық сәйкестендіруші маңдайшаларды алып тастауға тыйым салынады. Зауыттық маңдайшаларының зақымдалуы немесе болмауы кепілдікті міндеттемелерден бас тартудың себебі болуы мүмкін.

Haier

Изготовитель: «Haier Overseas Electric Appliances Corp. Ltd.», Room S401, Haier Brand building, Haier Industry park Hi-tech Zone, Laoshan District, Qingdao, China

Өндіруші: «Haier Overseas Electric Appliances Corp. Ltd.», Рум S401, Хайер бренд билдинг, Хайер индастри парк Хай-тек зон, Лаошан дистрикт, Циндао, Қытай

Уполномоченная организация/ импортер:
ООО «ХАР», 121099, город Москва, Новинский бульвар, дом 8, этаж 16, офис 1601.
Тел.: 8-800-250-43-05, адрес эл. почты:
info@haierrussia.ru

Қазақстан Республикасындағы уәкілетті ұйым/
импорттаушы: «Хайер Мидл Эйжа» ЖШС, 050000, Алматы қаласы, Медеу ауданы, Достық даңғылы, 210 ғимарат.
Тел.: 8-800-070-01-29, эл.поштаның мекенжайы:
support-kz@haieronline.kz

Уполномоченная организация в Республике Казахстан: ТОО «Хайер Мидл Эйжа», 050000, город Алматы, Медеуский район, Проспект Достык, дом 210.
Тел.: 8-800-070-01-29, адрес эл. почты:
support-kz@haieronline.kz

Продукция соответствует требованиям технических регламентов Евразийского экономического союза / Өнім Еуразиялық экономикалық (Кедендік) одақтың техникалық регламенттерінің талаптарына сәйкес келеді. Сертификат соответствия № ЕАЭС RU С-СН.АЯ46.В.24822/22 от 18.04.2022 действует до 17.04.2027.

Декларация о соответствии № ЕАЭС N RU Д-СН.БЛ08.В.02684/20 от 29.02.2020 действует до 28.02.2025.

Более подробные сведения указаны в Едином реестре выданных сертификатов соответствия и зарегистрированных деклараций о соответствии Евразийского экономического союза / Неғұрлым толық мәліметтер берілген сәйкестік сертификаттарының және Еуразиялық экономикалық одақтың тіркелген сәйкестік декларацияларының бірыңғай тізілімінде көрсетілген.

Сделано в Китае / Қытайда жасалған

V
条形码
0040504693B

Дата изготовления
и гарантийный срок указаны
на этикетке устройства

Шығарылған күні және
кепілдік мерзімі құрылғының
заттаңбасында көрсетілген

